

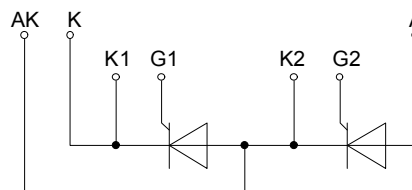

European Power-Semiconductor and Electronics Company GmbH + Co. KG

Marketing Information

TT 162 N

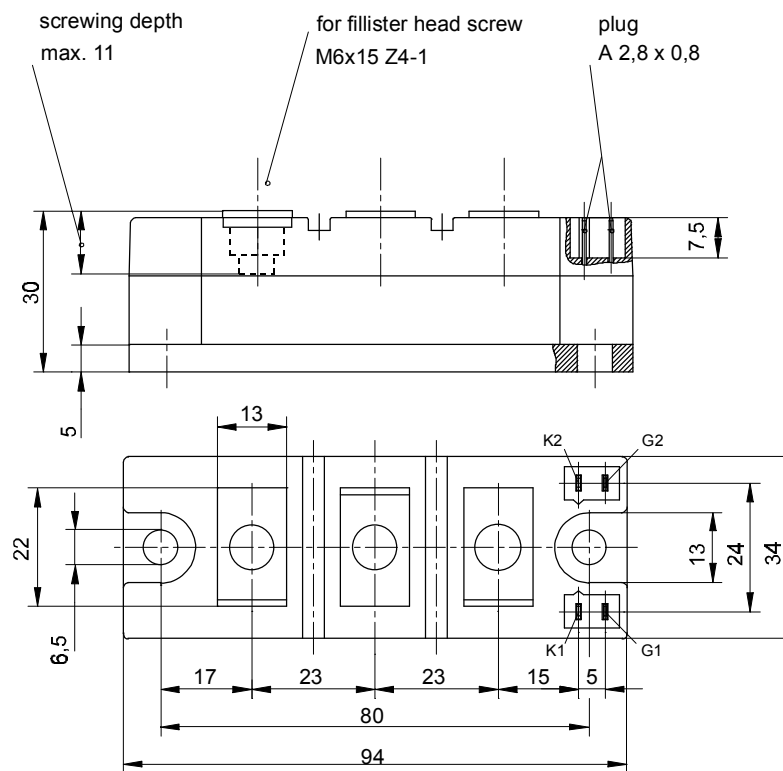

TT 162 N, TD 162 N, DT 162 N

Elektrische Eigenschaften	Electrical properties				
<i>Höchstzulässige Werte</i>	<i>Maximum rated values</i>				
Periodische Vorwärts- und Rückwärts-Spitzensperrspannung	repetitive peak forward off-state and reverse voltages	$t_{vj} = -40^{\circ}\text{C} \dots t_{vj \text{ max}}$	$V_{\text{DRM}}, V_{\text{RRM}}$	600 800 1000 1200 1400 1600	V
Vorwärts- Stoßspitzensperrspannung	non-repetitive peak forward off-state voltage	$t_{vj} = -40^{\circ}\text{C} \dots t_{vj \text{ max}}$	$V_{\text{DSM}} = V_{\text{DRM}}$		V
Rückwärts- Stoßspitzensperrspannung	non-repetitive peak reverse voltage	$t_{vj} = +25^{\circ}\text{C} \dots t_{vj \text{ max}}$	$V_{\text{RSM}} = V_{\text{RRM}}$	+ 100	V
Durchlaßstrom-Grenzeffektivwert	RMS on-state current		I_{TRMSM}	260	A
Dauergrenzstrom	average on-state current	$t_c = 81^{\circ}\text{C}$	I_{TAVM}	162	A
Stoßstrom-Grenzwert	surge current	$t_{vj} = 25^{\circ}\text{C}, t_p = 10 \text{ ms}$ $t_{vj} = t_{vj \text{ max}}, t_p = 10 \text{ ms}$	I_{TSM}	5200 4400	A
Grenzlastintegral	$\int i^2 dt$ -value	$t_{vj} = 25^{\circ}\text{C}, t_p = 10 \text{ ms}$ $t_{vj} = t_{vj \text{ max}}, t_p = 10 \text{ ms}$	$\int i^2 dt$	135000 97000	A^2s A^2s
Kritische Stromsteilheit	current	$v_D \leq 67\%, V_{\text{DRM}}, f_o = 50 \text{ Hz}$ $v_L = 10\text{V}, i_{\text{GM}} = 0,6\text{A}, di_G/dt = 0,6\text{A}/\mu\text{s}$	$(di/dt)_{\text{cr}}$	150	$\text{A}/\mu\text{s}$
Kritische Spannungssteilheit	voltage	$t_{vj} = t_{vj \text{ max}}, v_D = 0,67 V_{\text{DRM}}$	$(dv/dt)_{\text{cr}}$	1000	$\text{V}/\mu\text{s}$
<i>Charakteristische Werte</i>	<i>Characteristic values</i>				
Durchlaßspannung	on-state voltage	$t_{vj} = t_{vj \text{ max}}, i_T = 500 \text{ A}$	V_T	max.1,41	V
Schleusenspannung	threshold voltage	$t_{vj} = t_{vj \text{ max}}$	$V_{T(\text{TO})}$	0,85	V
Ersatzwiderstand	slope resistance	$t_{vj} = t_{vj \text{ max}}$	r_T	0,95	$\text{m}\Omega$
Zündstrom	gate trigger current	$t_{vj} = 25^{\circ}\text{C}, v_D = 6 \text{ V}$	I_{GT}	max. 150	mA
Zündspannung	gate trigger voltage	$t_{vj} = 25^{\circ}\text{C}, v_D = 6 \text{ V}$	V_{GT}	2	V
Nicht zündender Steuerstrom	gate non-trigger current	$t_{vj} = t_{vj \text{ max}}, v_D = 6 \text{ V}$	I_{GD}	max.10	mA
Nicht zündende Steuerspannung	gate non-trigger voltage	$t_{vj} = t_{vj \text{ max}}, v_D = 0,5 V_{\text{DRM}}$	V_{GD}	max.0,25	V
Haltestrom	holding current	$t_{vj} = 25^{\circ}\text{C}, v_D = 6 \text{ V}, R_A = 5 \Omega$	I_H	max. 200	mA
Einraststrom	latching current	$t_{vj} = 25^{\circ}\text{C}, v_D = 6 \text{ V}, R_{\text{GK}} > = 10 \Omega$	I_L	max.800	mA
		$i_{\text{GM}} = 0,6 \text{ A}, di_G/dt = 0,6 \text{ A}/\mu\text{s}, t_g = 20 \mu\text{s}$			
Vorwärts- und Rückwärts-Sperrstrom	forward off-state and reverse currents	$t_{vj} = t_{vj \text{ max}}, v_D = V_{\text{DRM}}, v_R = V_{\text{RRM}}$	i_D, i_R	max. 30	mA
Zündverzögerung	gate controlled delay time	$t_{vj} = 25^{\circ}\text{C}, i_{\text{GM}} = 0,6 \text{ A}, di_G/dt = 0,6 \text{ A}/\mu\text{s}$	t_{gd}	max.3	μs
Freiwerdzeit	circuit commutated turn-off time	siehe Techn.Er./see Techn.Inf.	t_q	typ.200	μs
Isolations-Prüfspannung	insulation test voltage	RMS, $f = 50 \text{ Hz}, t = 1 \text{ min}$	V_{ISOL}	2,5	kV
<i>Thermische Eigenschaften</i>	<i>Thermal properties</i>				
Innerer Wärmewiderstand	thermal resistance, junction to case	$\Theta = 180^{\circ}\text{el, sinus: pro Modul/per module}$ pro Zweig/per arm DC: pro Modul/per module pro Zweig/per arm	R_{thJC}	max.0,1 max.0,2 max.0,096 max.0,192	$^{\circ}\text{C}/\text{W}$ $^{\circ}\text{C}/\text{W}$ $^{\circ}\text{C}/\text{W}$ $^{\circ}\text{C}/\text{W}$
Übergangs-Wärmewiderstand	heatsink	pro Modul/per module pro Zweig/per arm	R_{thCK}	max.0,03 max.0,06	$^{\circ}\text{C}/\text{W}$ $^{\circ}\text{C}/\text{W}$
Höchstzul.Sperrschichttemperatur	max. junction temperature		$t_{vj \text{ max}}$	125	$^{\circ}\text{C}$
Betriebstemperatur	operating temperature		$t_{\text{c op}}$	-40...+125	$^{\circ}\text{C}$
Lagertemperatur	storage temperature		t_{stg}	-40...+130	$^{\circ}\text{C}$
<i>Mechanische Eigenschaften</i>	<i>Mechanical properties</i>				
Gehäuse, siehe Seite	case, see page			1	
Si-Elemente mit Druckkontakt	Si-pellet with pressure contact			AIN	
Innere Isolation	internal insulation			AIN	
Anzugsdrehmoment für mechanische Befestigung	mounting torque	Toleranz/tolerance +/- 15%	M1	6	Nm
Anzugsdrehmoment für elektrische Anschlüsse	terminal connection torque	Toleranz/tolerance +5%/-10%	M2	6	Nm
Gewicht	weight		G	typ.310	g
Kriechstrecke	creepage distance			15	mm
Schwingfestigkeit	vibration resistance	$f = 50 \text{ Hz}$		5 . 9,81	m/s^2

Diese Module können auch mit gemeinsamer Anode oder gemeinsamer Kathode geliefert werden.

These modules can also be supplied with common anode or common cathode.

Recognized by UNDERWRITERS LABORATORIES INC.



Bild / Fig. 1
Durchlaßverlustleistung je Zweig / On-state power loss per arm
 $P_{TAV} = f(I_{TAV})$
Parameter: Stromflußwinkel / current conduction angle θ



Bild / Fig. 2
Höchstzulässige Gehäusetemperatur / Maximum allowable case temperature
 $t_C = f(I_{TAVM})$
Strombelastung je Zweig / current load per arm
Parameter: Stromflußwinkel / current conduction angle θ

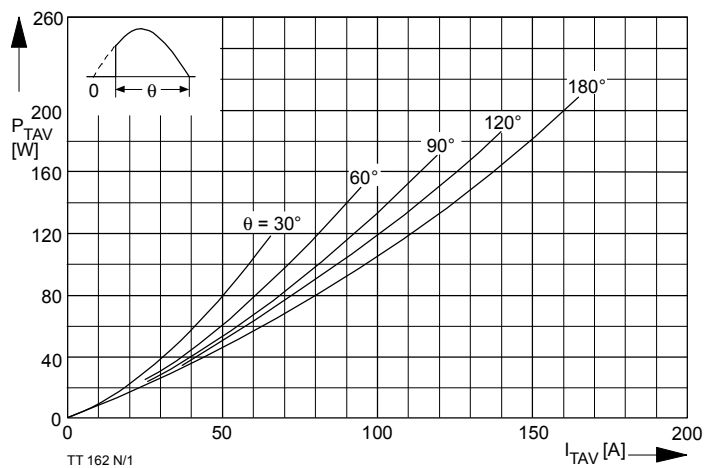

Bild / Fig. 3
Durchlaßverlustleistung je Zweig / On-state power loss per arm
 $P_{TAV} = f(I_{TAV})$
Parameter: Stromflußwinkel / current conduction angle θ

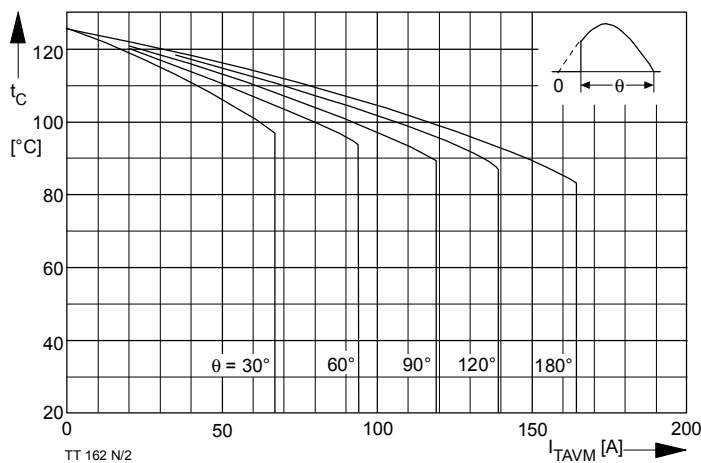

Bild / Fig. 4
Höchstzulässige Gehäusetemperatur / Maximum allowable case temperature
 $t_C = f(I_{TAVM})$
Strombelastung je Zweig / current load per arm
Parameter: Stromflußwinkel / current conduction angle θ

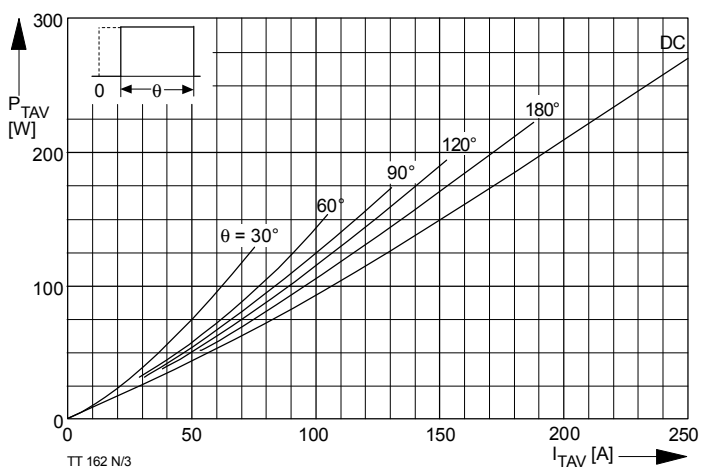

Bild / Fig. 5
B2 - Zweipuls-Brückenschaltung / Two-pulse bridge circuit
Höchstzulässiger Ausgangsstrom / Maximum rated output current I_d
Gesamtverlustleist. der Schaltung / total power dissip. of the circuit P_{tot}
Parameter: Wärmewiderstand zwischen Gehäuse und Umgebung / thermal resistance case to ambient R_{thCA}

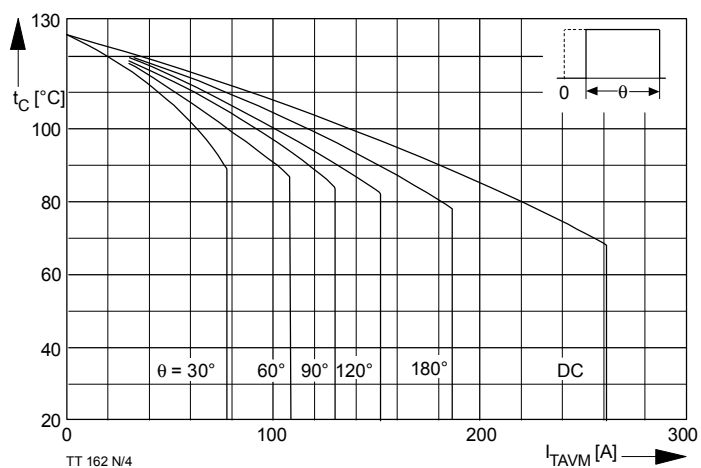

Bild / Fig. 6
B6 - Sechspuls-Brückenschaltung / Six-pulse bridge circuit
Höchstzulässiger Ausgangsstrom / Maximum rated output current I_d
Gesamtverlustleist. der Schaltung / Total power dissip. of the circuit P_{tot}
Parameter: Wärmewiderstand zwischen Gehäuse und Umgebung / thermal resistance case to ambient R_{thCA}

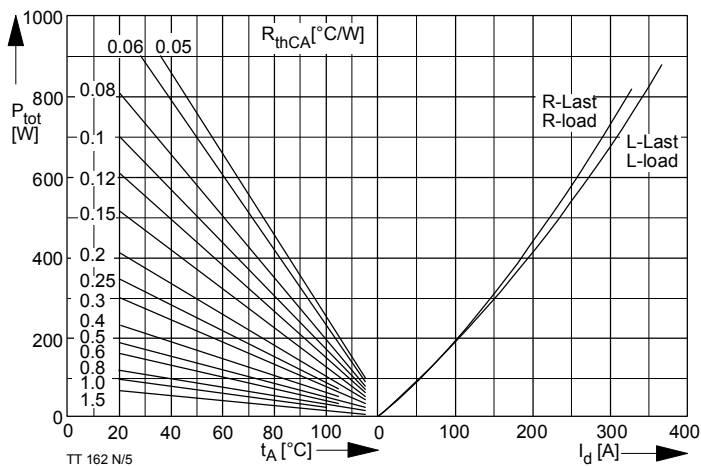

Bild / Fig. 7
 W1C - Einphasen-Wechselwegschaltung / Single-phase inverse parallel circuit
 Höchstzulässiger Effektivstrom / Maximum rated RMS current I_{RMS}
 Gesamtverlustleist. der Schaltung / Total power dissip. of the circuit P_{tot}
 Parameter: Wärmewiderstand zwischen Gehäuse und Umgebung / thermal resistance case to ambient R_{thCA}

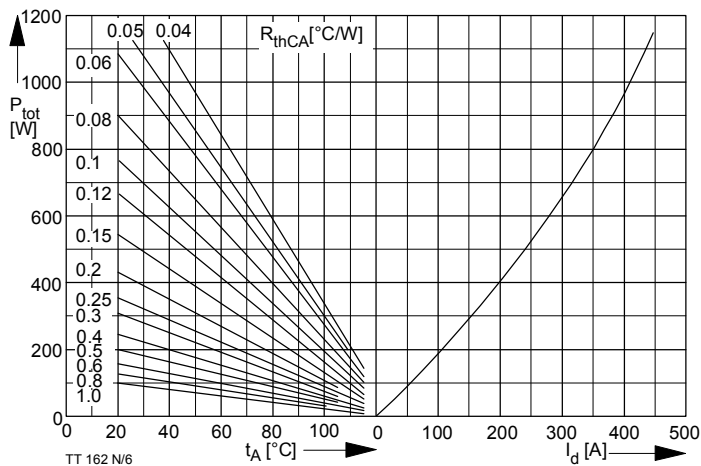

Bild / Fig. 8
 W3C - Dreiphasen-Wechselwegschaltung / Three-phase inverse parallel circuit
 Höchstzulässiger Effektivstrom je Phase / Maximum rated RMS current per phase I_{RMS}
 Gesamtverlustleist. der Schaltung / Total power dissip. of the circuit P_{tot}
 Parameter: Wärmewiderstand zwischen Gehäuse und Umgebung / thermal resistance case to ambient R_{thCA}

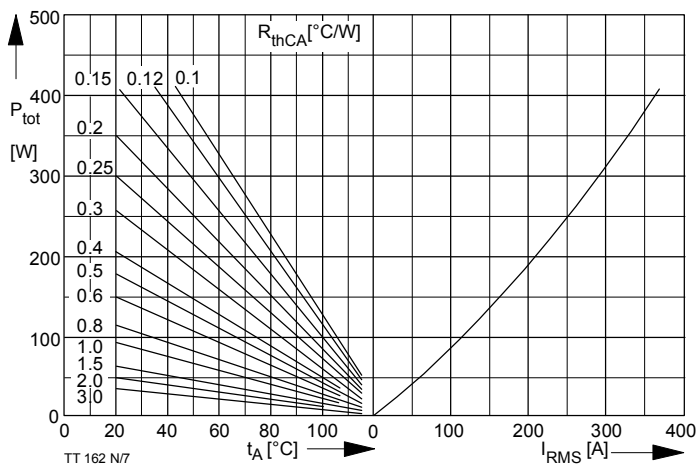

Bild / Fig. 9
 Grenzstrom je Zweig $I_{T(OV)M}$. Belastung aus Leerlauf, $V_{RM} = 0,8 V_{RRM}$
 Maximum overload on- state current per arm $I_{T(OV)M}$. Surge current under no-load conditions, $V_R = 0,8 V_{RRM}$
 a - $t_A = 35$ °C, verstärkte Luftkühlung / forced cooling
 b - $t_A = 45$ °C, Luftselbstkühlung / natural cooling

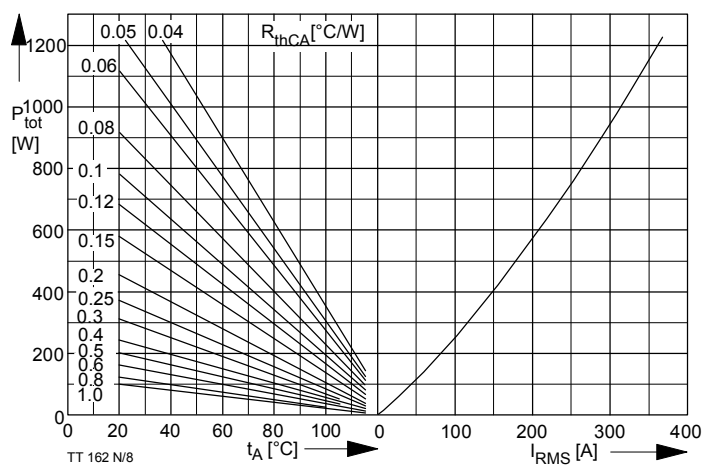

Bild / Fig. 10
 Sperrverzögerungsladung / Recovery charge $Q_r = f(-di/dt)$
 $t_{vj} = t_{vjmax}$, $V_R \leq 0,5 V_{RRM}$, $V_{RM} = 0,8 V_{RRM}$
 Parameter: Durchlaßstrom / On-state current i_{TM}

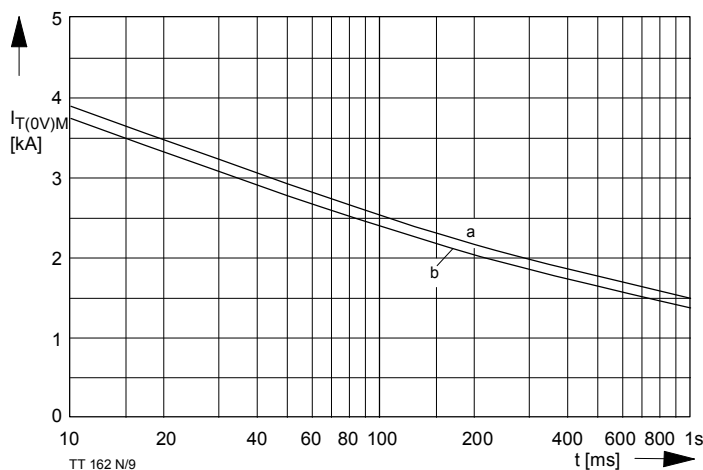

Bild / Fig. 11
 Steuercharakteristik mit Zündbereichen / Gate characteristic with triggering areas, $v_G = f(i_G)$, $v_D = 6$ V
 Parameter:

	a	b	c
Steuerimpulsdauer / Pulse duration t_g [ms]	10	1	0,5
Höchstzulässige Spitzensteuerleistung / Maximum allowable peak gate power [W]	20	40	60

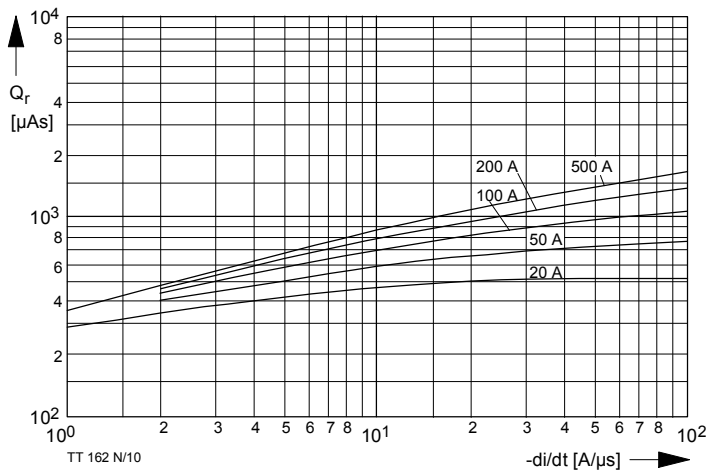

Bild / Fig. 12
 Zündverzögerung/Gate controlled delay time t_{gd} ,
 DIN 41787, $t_a = 1$ μs, $t_{vj} = 25$ °C.
 a - äußerster Verlauf/limiting characteristic
 b - typischer Verlauf/typical characteristic

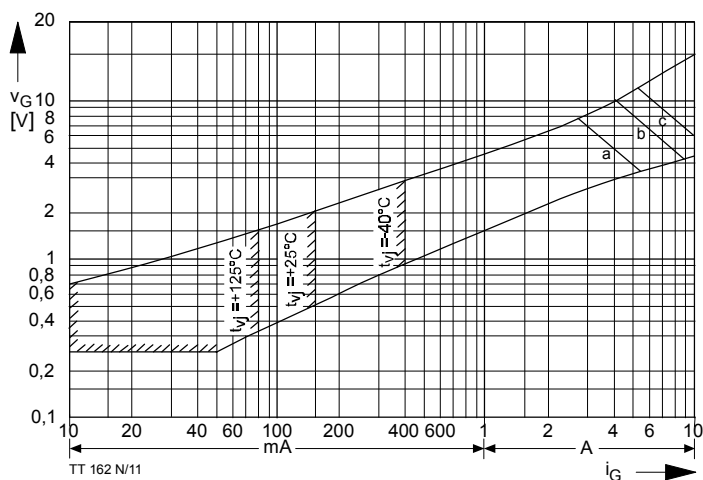

Bild / Fig. 13
 Transienter innerer Wärmewiderstand je Zweig / Transient thermal impedance per arm $Z_{(th)JC} = f(t)$
 Parameter: Stromflußwinkel / current conduction angle θ

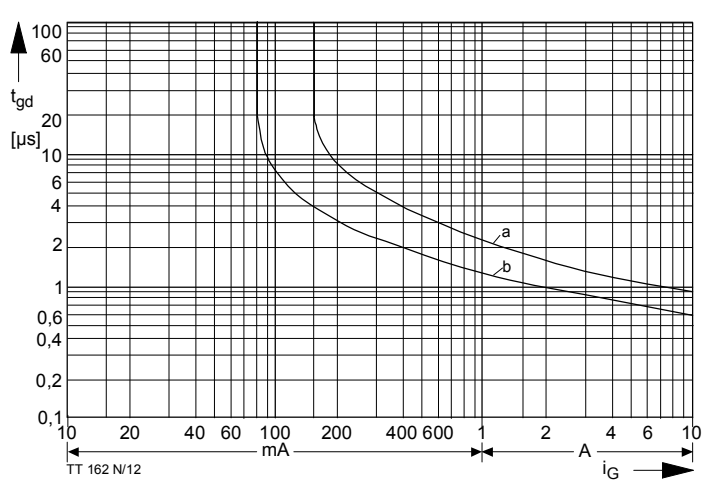

Bild / Fig. 14
 Transienter innerer Wärmewiderstand je Zweig / Transient thermal impedance per arm $Z_{(th)JC} = f(t)$
 Parameter: Stromflußwinkel / current conduction angle θ

Analytische Elemente des transienten Wärmewiderstandes Z_{thJC} pro Zweig für DC
 Analytical elements of transient thermal impedance Z_{thJC} per arm for DC

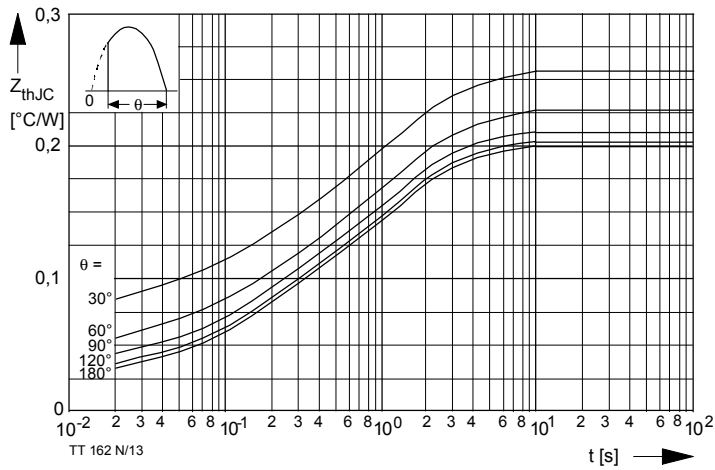
Pos. n	1	2	3	4	5	6	7
$R_{thn} [^{\circ}C/W]$	0,0094	0,0224	0,0586	0,102			
$\tau_n [s]$	0,0014	0,0253	0,267	1,68			

Analytische Funktion / Analytical function:

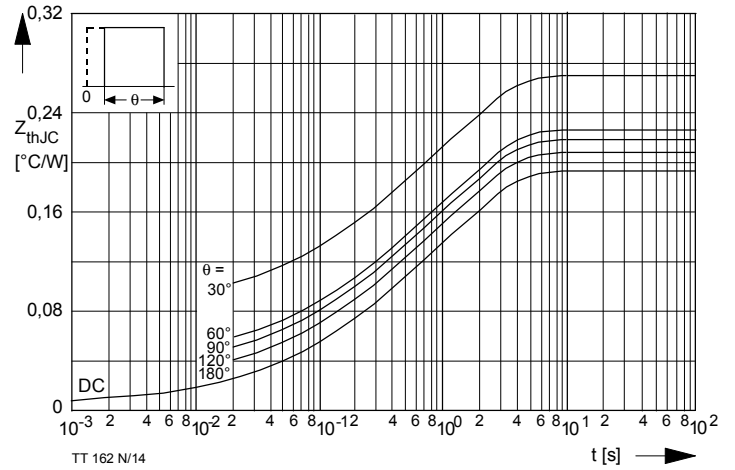
$$Z_{thJC} = \sum_{n=1}^{n_{max}} R_{thn} \left(1 - e^{-\frac{t}{\tau_n}}\right)$$